

ACCESSORI PER MOBILI DA CUCINA

Portaposate Orga-Line

ORGA-LINE INSERTI PORTAPOSATE PER CASSETTO TANDEMBOX

Esecuzione:

- Set di inserti per cassetti per corpo mobile da 300 a 1200 mm
- Vaschette estraibili adatte al lavaggio in lavastoviglie
- Vaschette e divisori longitudinali in pregiato acciaio inox abbinati ad elementi in plastica resistente, nel colore RAL 7037 (grigio polvere)
- **Per cassetto TANDEMBOX altezza M e K**
- Per lunghezze (profondità) nominali tra 450 e 650 mm



Panoramica area DYNAMIC SPACE

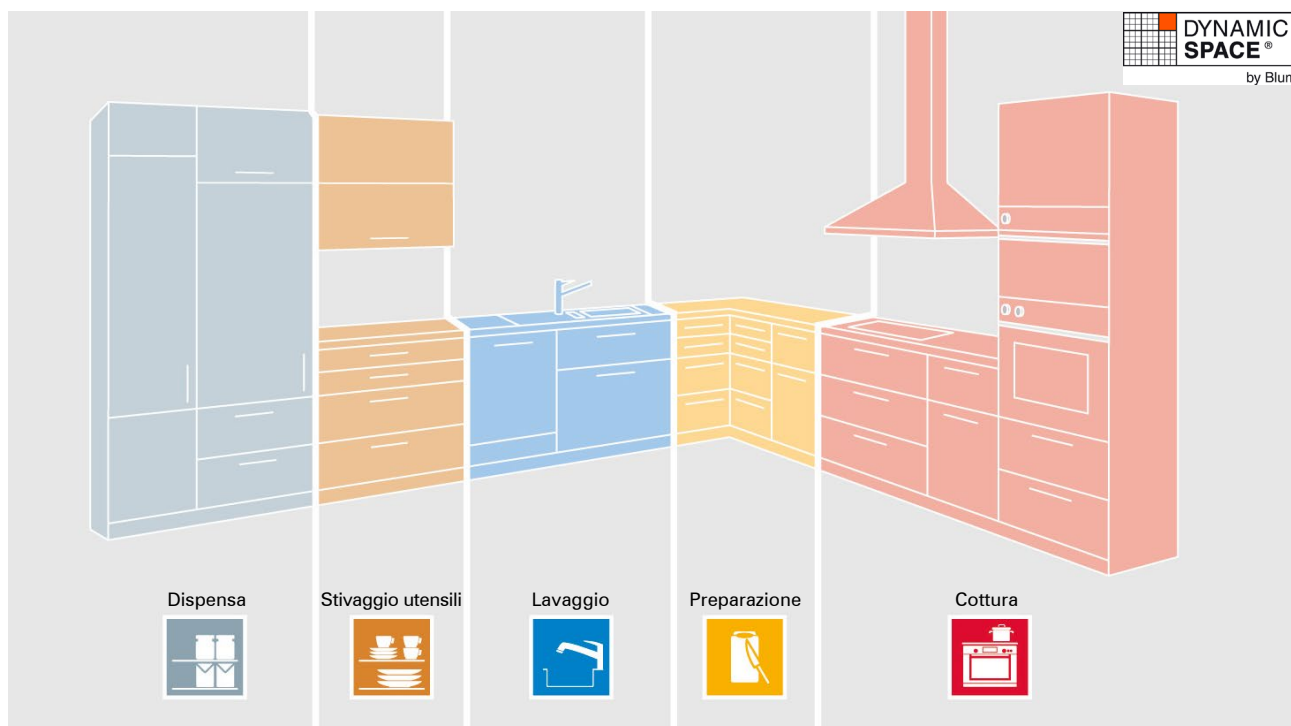

SET PER POSATE TANDEMBOX



- Esecuzione:**
- Set di inserti per cassetti per corpo mobile da 300 a 1200 mm
 - Vaschette estraibili adatte al lavaggio in lavastoviglie
 - Vaschette e divisori longitudinali in pregiato acciaio inox abbinati ad elementi in plastica resistente, nel colore RAL 7037 (grigio polvere)
 - Per lunghezze (profondità) nominali tra 450 e 650 mm



Stivaggio utensili

LARGHEZZA CORPO MOBILE 300-350



Lunghezza nom.	Art. N°
450 mm	ZSI.450BI1N
500 mm	ZSI.500BI1N
550 mm	ZSI.550BI1N
600 mm	ZSI.600BI1N
650 mm	ZSI.650BI1N

Dati per l'ordine:

2 set posate 1 modulo ZSI.xxxBI1N

LARGHEZZA CORPO MOBILE 400

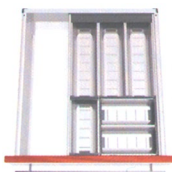

Lunghezza nom.	Art. N°
450 mm	ZSI.450BI3N
500 mm	ZSI.500BI3
550 mm	ZSI.550BI3
600 mm	ZSI.600BI3
650 mm	ZSI.650BI3

Dati per l'ordine:

1 set posate 3 moduli ZSI.xxxBI3

LARGHEZZA CORPO MOBILE 450



Lunghezza nom.	Art. N°
450 mm	ZSI.45VEI4
500 mm	ZSI.45VEI6
550 mm	ZSI.45VEI7
600 mm	ZSI.45VEI8
650 mm	ZSI.45VEI9

Dati per l'ordine:

1 set posate 1 modulo ZSI.xxxBI1N
1 set posate 2 moduli ZSI.xxxBI2N

LARGHEZZA CORPO MOBILE 500



Lunghezza nom.	Art. N°
450 mm	ZSI.50VEI4
500 mm	ZSI.50VEI6
550 mm	ZSI.50VEI7
600 mm	ZSI.50VEI8
650 mm	ZSI.50VEI9

Dati per l'ordine:

1 set posate 1 modulo ZSI.xxxBI1N
1 set posate 2 moduli ZSI.xxxBI2N

LARGHEZZA CORPO MOBILE 550



Lunghezza nom.	Art. N°
450 mm	ZSI.55VEI4
500 mm	ZSI.55VEI6
550 mm	ZSI.55VEI7
600 mm	ZSI.55VEI8
650 mm	ZSI.55VEI9

Dati per l'ordine:

1 set posate 1 modulo ZSI.xxxBI1N
1 set posate 3 moduli ZSI.xxxBI3

Per l'ordine sostituire xxx con la lunghezza nominale

Esempio: Cassetto corpo mobile 400 lunghezza nom. 500: Art. ZSI.500BI3

ACCESSORI PER MOBILI DA CUCINA

Portaposate Orga-Line

LARGHEZZA CORPO MOBILE 600

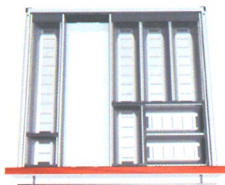

Lunghezza nom.	Art. N°
450 mm	ZSI.60VEI4
500 mm	ZSI.60VEI6
550 mm	ZSI.60VEI7
600 mm	ZSI.60VEI8
650 mm	ZSI.60VEI9

Dati per l'ordine:

1 set posate 1 modulo ZSI.xxxBI1N
1 set posate 3 moduli ZSI.xxxBI3

LARGHEZZA CORPO MOBILE 800

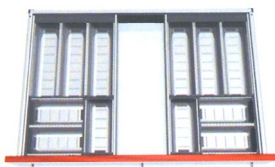

Lunghezza nom.	Art. N°
450 mm	ZSI.80VEI4
500 mm	ZSI.80VEI6
550 mm	ZSI.80VEI7
600 mm	ZSI.80VEI8
650 mm	ZSI.80VEI9

Dati per l'ordine:

2 set posate 3 moduli ZSI.xxxBI3

LARGHEZZA CORPO MOBILE 900



Lunghezza nom.	Art. N°
450 mm	ZSI.90VEI4
500 mm	ZSI.90VEI6
550 mm	ZSI.90VEI7
600 mm	ZSI.90VEI8
650 mm	ZSI.90VEI9

Dati per l'ordine:

1 set posate 3 moduli ZSI.xxxBI3
1 set combi 4 moduli ZSI.xxxKI4

LARGHEZZA CORPO MOBILE 1000



Lunghezza nom.	Art. N°
450 mm	ZSI.10VEI4
500 mm	ZSI.10VEI6
550 mm	ZSI.10VEI7
600 mm	ZSI.10VEI8
650 mm	ZSI.10VEI9

Dati per l'ordine:

2 set combi 4 moduli ZSI.xxxKI4

LARGHEZZA CORPO MOBILE 1200



Lunghezza nom.	Art. N°
450 mm	ZSI.12VEI4
500 mm	ZSI.12VEI6
550 mm	ZSI.12VEI7
600 mm	ZSI.12VEI8
650 mm	ZSI.12VEI9

Dati per l'ordine:

1 set posate 3 moduli ZSI.xxxBI3
1 set divisori 2 moduli ZSI.xxxFI2N
1 set combi 4 moduli ZSI.xxxKI4

Per l'ordine sostituire xxx con la lunghezza nominale

Esempio: Cassetto corpo mobile 600 lunghezza nom. 500: Art. ZSI.500BI1N

SET PER MINUTERIA TANDEMBOX



- Esecuzione:**
- Set di inserti per cassetti per corpo mobile da 300 a 1000 mm
 - Vaschette estraibili adatte al lavaggio in lavastoviglie
 - Vaschette e divisori longitudinali in pregiato acciaio inox abbinati ad elementi in plastica resistente, nel colore RAL 7037 (grigio polvere)
 - Per lunghezze (profondità) nominali tra 450 e 650 mm



Stivaggio utensili

LARGHEZZA CORPO MOBILE 275-400



Lunghezza nom.	Art. N°
450 mm	ZSI.450BI1N
500 mm	ZSI.500BI1N
550 mm	ZSI.550BI1N
600 mm	ZSI.600BI1N
650 mm	ZSI.650BI1N

Dati per l'ordine:

1 set posate 1 modulo ZSI.xxxBI1N

LARGHEZZA CORPO MOBILE 450-550



Lunghezza nom.	Art. N°
450 mm	ZSI.450MI3
500 mm	ZSI.500MI3
550 mm	ZSI.550MI3
600 mm	ZSI.600MI3
650 mm	ZSI.650MI3

Dati per l'ordine:

1 set combi 3 moduli ZSI.xxxMI3

LARGHEZZA CORPO MOBILE 600



Lunghezza nom.	Art. N°
450 mm	ZSI.60VKI4
500 mm	ZSI.60VKI6
550 mm	ZSI.60VKI7
600 mm	ZSI.60VKI8
650 mm	ZSI.60VKI9

Dati per l'ordine:

1 set posate 1 modulo ZSI.xxxBI1N
1 set combi 3 moduli ZSI.xxxMI3

LARGHEZZA CORPO MOBILE 800



Lunghezza nom.	Art. N°
450 mm	ZSI.80VKI4
500 mm	ZSI.80VKI6
550 mm	ZSI.80VKI7
600 mm	ZSI.80VKI8
650 mm	ZSI.80VKI9

Dati per l'ordine:

2 set combi 3 moduli ZSI.xxxMI3

LARGHEZZA CORPO MOBILE 900



Lunghezza nom.	Art. N°
450 mm	ZSI.90VKI4
500 mm	ZSI.90VKI6
550 mm	ZSI.90VKI7
600 mm	ZSI.90VKI8
650 mm	ZSI.90VKI9

Dati per l'ordine:

1 set posate 1 modulo ZSI.xxxBI1N
1 set divisori 2 moduli ZSI.xxxFI2N
1 set combi 3 moduli ZSI.xxxMI3

Per l'ordine sostituire xxx con la lunghezza nominale

Esempio: Cassetto corpo mobile 600 lunghezza nom. 500: Art. ZSI.500BI1N

ACCESSORI PER MOBILI DA CUCINA

Portaposate Orga-Line

LARGHEZZA CORPO MOBILE 1000



Lunghezza nom.	Art. N°
450 mm	ZSI.10VKI4
500 mm	ZSI.10VKI6
550 mm	ZSI.10VKI7
600 mm	ZSI.10VKI8
650 mm	ZSI.10VKI9

Dati per l'ordine:

1 set combi 2 moduli ZSI.xxxKI2N
1 set divisori 2 moduli ZSI.xxxFI2N
1 set combi 3 moduli ZSI.xxxMI3

Per l'ordine sostituire xxx con la lunghezza nominale

Esempio: Cassetto corpo mobile 1000 lunghezza nom. 500: Art. ZSI.500FI2N

4

SET PER UTENSILI PER LA PULIZIA TANDEMBOX



- Esecuzione:**
- Set di inserti per cassetti per corpo mobile da 600 a 1200 mm
 - Vaschette estraibili adatte al lavaggio in lavastoviglie
 - Vaschette e divisori longitudinali in pregiato acciaio inox abbinati ad elementi in plastica resistente, nel colore RAL 7037 (grigio polvere)
 - Per lunghezze (profondità) nominali tra 450 e 650 mm



Lavaggio

LARGHEZZA CORPO MOBILE 600



Lunghezza nom.	Art. N°
450 mm	ZSI.60VUI4
500 mm	ZSI.60VUI6
550 mm	ZSI.60VUI7
600 mm	ZSI.60VUI8
650 mm	ZSI.60VUI9

Dati per l'ordine:

1 set posate 1 modulo ZSI.xxxBI1N
1 set combi 3 moduli ZSI.xxxKI3N

LARGHEZZA CORPO MOBILE 800

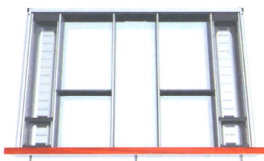

Lunghezza nom.	Art. N°
450 mm	ZSI.80VUI4
500 mm	ZSI.80VUI6
550 mm	ZSI.80VUI7
600 mm	ZSI.80VUI8
650 mm	ZSI.80VUI9

Dati per l'ordine:

2 set combi 3 moduli ZSI.xxxKI3N

LARGHEZZA CORPO MOBILE 900



Lunghezza nom.	Art. N°
450 mm	ZSI.90VUI4
500 mm	ZSI.90VUI6
550 mm	ZSI.90VUI7
600 mm	ZSI.90VUI8
650 mm	ZSI.90VUI9

Dati per l'ordine:

1 set posate 1 modulo ZSI.xxxBI1N
1 set divisori 2 moduli ZSI.xxxFI2N
1 set combi 3 moduli ZSI.xxxKI3N

LARGHEZZA CORPO MOBILE 1000

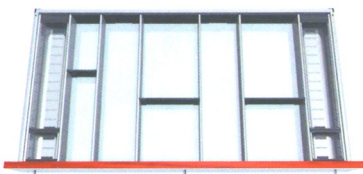

Lunghezza nom.	Art. N°
450 mm	ZSI.10VUI4
500 mm	ZSI.10VUI6
550 mm	ZSI.10VUI7
600 mm	ZSI.10VUI8
650 mm	ZSI.10VUI9

Dati per l'ordine:

1 set combi 2 moduli ZSI.xxxKI2N
1 set divisori 2 moduli ZSI.xxxFI2N
1 set combi 3 moduli ZSI.xxxKI3N

LARGHEZZA CORPO MOBILE 1200



Lunghezza nom.	Art. N°
450 mm	ZSI.12VUI4
500 mm	ZSI.12VUI6
550 mm	ZSI.12VUI7
600 mm	ZSI.12VUI8
650 mm	ZSI.12VUI9

Dati per l'ordine:

2 set combi 3 moduli ZSI.xxxKI3N
1 set divisori 3 moduli ZSI.xxxFI3

Per l'ordine sostituire xxx con la lunghezza nominale

Esempio: Cassetto corpo mobile 600 lunghezza nom. 500: Art. ZSI.500BI1N

ACCESSORI PER MOBILI DA CUCINA

Portaposate Orga-Line

SET PER UTENSILI DA LAVORO/COLTELLI/PICCOLI ELETTRODOMESTICI TANDEMBOX

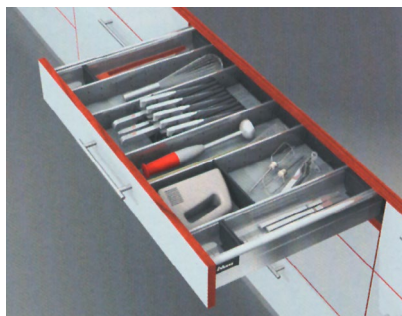

- Esecuzione:**
- Set di inserti per cassetti per corpo mobile da 300 a 1200 mm
 - Vaschette estraibili adatte al lavaggio in lavastoviglie
 - Vaschette e divisori longitudinali in pregiato acciaio inox abbinati ad elementi in plastica resistente, nel colore RAL 7037 (grigio polvere)
 - Per lunghezze (profondità) nominali tra 450 e 650 mm
 - **Portacoltelli opzionale**



Preparazione

LARGHEZZA CORPO MOBILE 275-300



Lunghezza nom.	Art. N°
450 mm	ZSI.450BI1N
500 mm	ZSI.500BI1N
550 mm	ZSI.550BI1N
600 mm	ZSI.600BI1N
650 mm	ZSI.650BI1N

Dati per l'ordine:

1 set posate 1 modulo ZSI.xxxBI1N

LARGHEZZA CORPO MOBILE 400-550

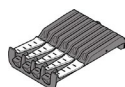

Lunghezza nom.	Art. N°
450 mm	ZSI.450FI2N
500 mm	ZSI.500FI2N
550 mm	ZSI.550FI2N
600 mm	ZSI.600FI2N
650 mm	ZSI.650FI2N

Dati per l'ordine:

1 set divisori 2 moduli ZSI.xxxFI2N
1 portacoltelli ZSZ.02M0 (opzionale)

LARGHEZZA CORPO MOBILE 600

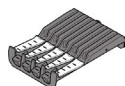
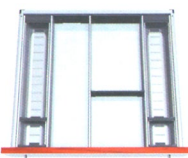

Lunghezza nom.	Art. N°
450 mm	ZSI.60VUI4
500 mm	ZSI.60VUI6
550 mm	ZSI.60VUI7
600 mm	ZSI.60VUI8
650 mm	ZSI.60VUI9

Dati per l'ordine:

1 set posate 1 modulo ZSI.xxxBI1N
1 set combi 3 moduli ZSI.xxxKI3N
1 portacoltelli ZSZ.02M0 (opzionale)

LARGHEZZA CORPO MOBILE 800

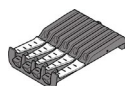

Lunghezza nom.	Art. N°
450 mm	ZSI.80VUI4
500 mm	ZSI.80VUI6
550 mm	ZSI.80VUI7
600 mm	ZSI.80VUI8
650 mm	ZSI.80VUI9

Dati per l'ordine:

2 set combi 3 moduli ZSI.xxxKI3N
1 portacoltelli ZSZ.02M0 (opzionale)

LARGHEZZA CORPO MOBILE 900

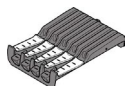

Lunghezza nom.	Art. N°
450 mm	ZSI.90VUI4
500 mm	ZSI.90VUI6
550 mm	ZSI.90VUI7
600 mm	ZSI.90VUI8
650 mm	ZSI.90VUI9

Dati per l'ordine:

1 set posate 1 modulo ZSI.xxxBI1N
1 set divisori 2 moduli ZSI.xxxFI2N
1 set combi 3 moduli ZSI.xxxKI3N
1 portacoltelli ZSZ.02M0 (opzionale)

Per l'ordine sostituire xxx con la lunghezza nominale

Esempio: Cassetto corpo mobile 600 lunghezza nom. 500: Art. ZSI.500BI1N

LARGHEZZA CORPO MOBILE 1000

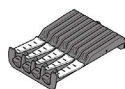

Lunghezza nom.	Art. N°
450 mm	ZSI.10VUI4
500 mm	ZSI.10VUI6
550 mm	ZSI.10VUI7
600 mm	ZSI.10VUI8
650 mm	ZSI.10VUI9

Dati per l'ordine:

1 set combi 2 moduli ZSI.xxxKI2N
1 set divisori 2 moduli ZSI.xxxFI2N
1 set combi 3 moduli ZSI.xxxKI3N
1 portacoltelli ZSZ.02M0 (opzionale)

LARGHEZZA CORPO MOBILE 1200

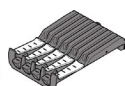
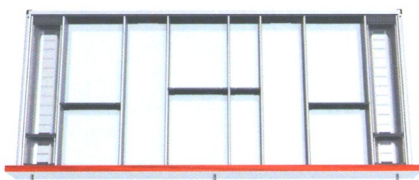

Lunghezza nom.	Art. N°
450 mm	ZSI.12VUI4
500 mm	ZSI.12VUI6
550 mm	ZSI.12VUI7
600 mm	ZSI.12VUI8
650 mm	ZSI.12VUI9

Dati per l'ordine:

2 set combi 3 moduli ZSI.xxxKI3N
1 set divisori 3 moduli ZSI.xxxFI3
1 portacoltelli ZSZ.02M0 (opzionale)

Per l'ordine sostituire xxx con la lunghezza nominale

Esempio: Cassetto corpo mobile 1000 lunghezza nom. 500: Art. ZSI.500FI2N

ACCESSORI PER MOBILI DA CUCINA

Portaposate Orga-Line

SET PER UTENSILI DA CUCINA TANDEMBOX

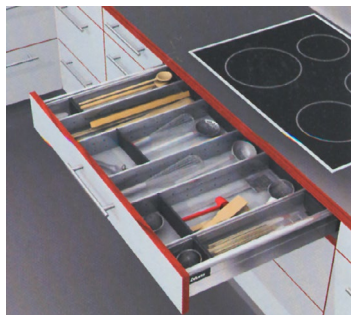

- Esecuzione:**
- Set di inserti per cassetti per corpo mobile da 600 a 1200 mm
 - Vaschette estraibili adatte al lavaggio in lavastoviglie
 - Vaschette e divisori longitudinali in pregiato acciaio inox abbinati ad elementi in plastica resistente, nel colore RAL 7037 (grigio polvere)
 - Per lunghezze (profondità) nominali tra 450 e 650 mm



Cottura

LARGHEZZA CORPO MOBILE 600



Lunghezza nom.	Art. N°
450 mm	ZSI.60VUI4
500 mm	ZSI.60VUI6
550 mm	ZSI.60VUI7
600 mm	ZSI.60VUI8
650 mm	ZSI.60VUI9

Dati per l'ordine:

1 set posate 1 modulo ZSI.xxxBI1N
1 set combi 3 moduli ZSI.xxxKI3N

LARGHEZZA CORPO MOBILE 800



Lunghezza nom.	Art. N°
450 mm	ZSI.80VUI4
500 mm	ZSI.80VUI6
550 mm	ZSI.80VUI7
600 mm	ZSI.80VUI8
650 mm	ZSI.80VUI9

Dati per l'ordine:

2 set combi 3 moduli ZSI.xxxKI3N

LARGHEZZA CORPO MOBILE 900



Lunghezza nom.	Art. N°
450 mm	ZSI.90VUI4
500 mm	ZSI.90VUI6
550 mm	ZSI.90VUI7
600 mm	ZSI.90VUI8
650 mm	ZSI.90VUI9

Dati per l'ordine:

1 set posate 1 modulo ZSI.xxxBI1N
1 set divisori 2 moduli ZSI.xxxFI2N
1 set combi 3 moduli ZSI.xxxKI3N

LARGHEZZA CORPO MOBILE 1000

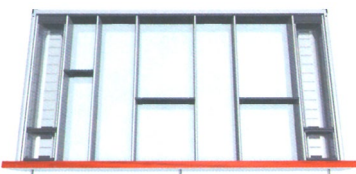

Lunghezza nom.	Art. N°
450 mm	ZSI.10VUI4
500 mm	ZSI.10VUI6
550 mm	ZSI.10VUI7
600 mm	ZSI.10VUI8
650 mm	ZSI.10VUI9

Dati per l'ordine:

1 set combi 2 moduli ZSI.xxxKI2N
1 set divisori 2 moduli ZSI.xxxFI2N
1 set combi 3 moduli ZSI.xxxKI3N

LARGHEZZA CORPO MOBILE 1200

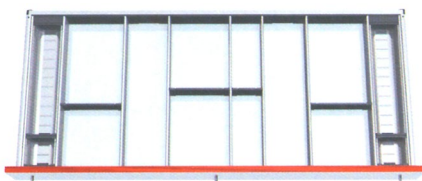

Lunghezza nom.	Art. N°
450 mm	ZSI.12VUI4
500 mm	ZSI.12VUI6
550 mm	ZSI.12VUI7
600 mm	ZSI.12VUI8
650 mm	ZSI.12VUI9

Dati per l'ordine:

2 set combi 3 moduli ZSI.xxxKI3N
1 set divisori 3 moduli ZSI.xxxFI3

Per l'ordine sostituire xxx con la lunghezza nominale

Esempio: Cassetto corpo mobile 600 lunghezza nom. 500: Art. ZSI.500BI1N

INSERTI PER LA COMPOSIZIONE DEI CASSETTI TANDEMBOX

SET POSATE 1 MODULO

Esecuzione: - Lunghezze nominali tra 450 e 650 mm.

Codice	Codice Blum	Lunghezza nominale mm.	Finitura
136.242	ZSI.500BI1N	500	inox lucido

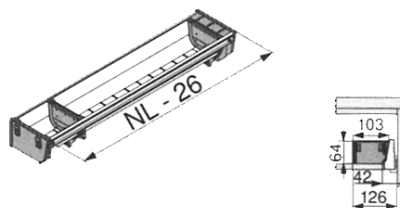

SET POSATE 3 MODULI

Esecuzione: - Lunghezze nominali tra 450 e 650 mm.

Codice	Codice Blum	Lunghezza nominale mm.	Finitura
080.613	ZSI.500BI3	500	inox lucido

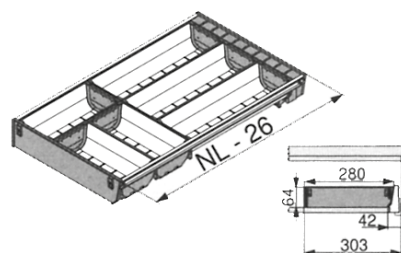

Portaposate Orga-Line

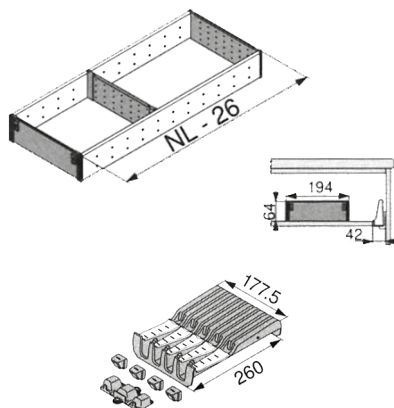

Portacoltelli opzionale
Art. N° ZSZ.02M0

SET DIVISORI 2 MODULI

Esecuzione: - Lunghezze nominali tra 450 e 650 mm.

Codice	Codice Blum	Lunghezza nominale mm.	Finitura
080.774	ZSI.500FI2N	500	inox lucido

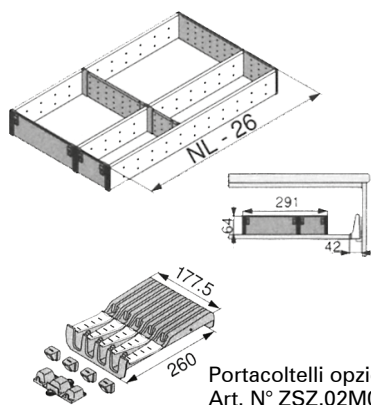

Portacoltelli opzionale
Art. N° ZSZ.02M0

SET DIVISORI 3 MODULI

Esecuzione: - Lunghezze nominali tra 450 e 650 mm.

Codice	Codice Blum	Lunghezza nominale mm.	Finitura
080.637	ZSI.500FI3	500	inox lucido

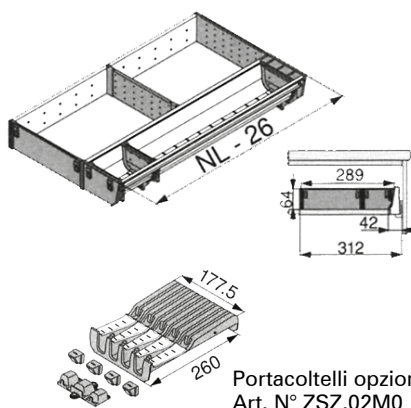

Portacoltelli opzionale
Art. N° ZSZ.02M0

SET COMBI 3 MODULI PER PORTACOLTELLI

Esecuzione: - Lunghezze nominali tra 450 e 650 mm.

Codice	Codice Blum	Lunghezza nominale mm.	Finitura
136.273	ZSI.500KI3N	500	inox lucido

SET COMBI 3 MODULI

Esecuzione: - Lunghezze nominali tra 450 e 650 mm.

Codice	Codice Blum	Lunghezza nominale mm.	Finitura
080.811	ZSI.500MI3	500	inox lucido

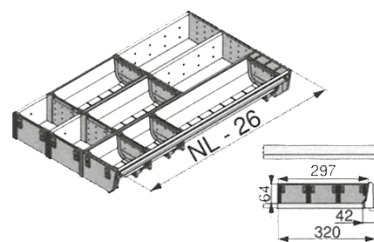

SET COMBI 4 MODULI

Esecuzione: - Lunghezze nominali tra 450 e 650 mm.

Codice	Codice Blum	Lunghezza nominale mm.	Finitura
080.804	ZSI.500KI4	500	inox lucido

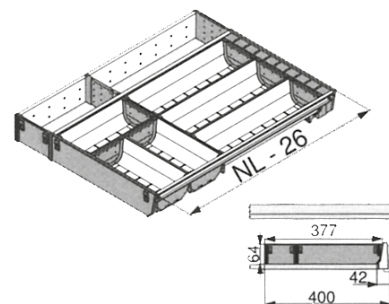

VASCHETTA ORGA-LINE

Applicazione: - Vaschette fornite singolarmente per composizioni diverse dallo standard

Codice	Codice Blum	Dimensione mm.	Finitura
136.303	ZSI.010SI	88x88	inox lucido
136.310	ZSI.020SI	88x176	inox lucido
136.327	ZSI.030SI	88x264	inox lucido
136.334	ZSI.040SI	88x352	inox lucido

